

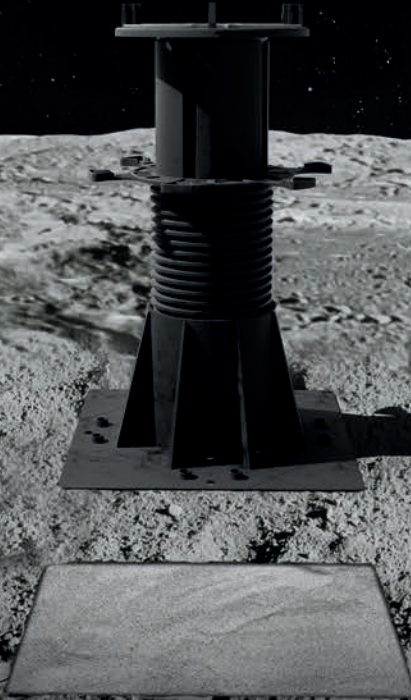

LUNAR SUPPORT



PEDESTAL LINE

MADE IN ITALY

LUNAR SUPPORT

DE 25 A 420 MM AVEC SEULEMENT 4 ARTICLES
VON 25 BIS 420 MM MIT NUR 4 PRODUKTEN

Lunar Support est la gamme de plots à polyvalence maximale avec seulement 4 références, permet de couvrir des hauteurs de 25 à 420 mm. Sa base carrée permet de gagner du temps pendant l'installation puisque en occupant la même surface, elle élimine le problème de découper la base le long des murs. La gamme Lunar Support contient toutes les caractéristiques de la Ligne Pedestal: double réglage (d'en haut et de côté); tête fixe transformable en autonivelante à l'aide d'une bague à bascule, rallonges de 20 et 80 mm pour une installation facile, un stockage efficace et Système QuickOn pour une compatibilité maximale avec différentes surfaces.

Lunar Support ist die Serie vielseitiger Stelzlager, die mit nur 4 Referenzen Höhen von 25 bis 420 mm erreichen kann. Der revolutionäre Quadratsockel spart Zeit bei dem Verlegen: Da er dieselbe Fläche der anderen Stelzlagerserien hat, löst er das Problem des Zuschneidens des Sockels entlang der Wände. Die Produktfamilie Lunar Support umfasst alle Merkmale der Pedestal Line: doppelte Einstellung (von oben und von der Seite); fester Kopf, der dank eines Schwingungsringes selbstnivellierend wird; 20 mm und 80 mm Verlängerungen für ein einfaches Verlegen und eine effiziente Lagerung sowie das QuickOn-System des Kopfs für eine maximale Kompatibilität mit verschiedenen Oberflächen.

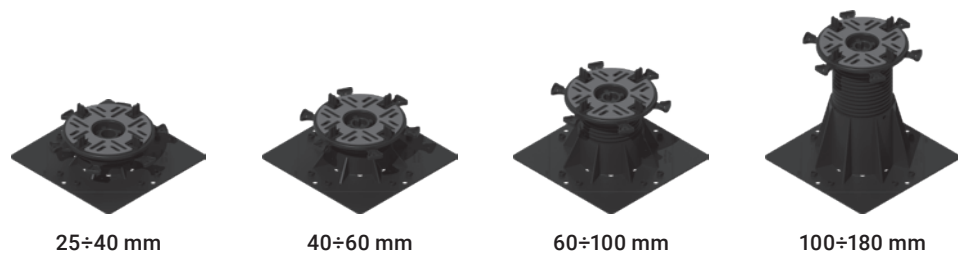

25÷40 mm

40÷60 mm

60÷100 mm

100÷180 mm



PRIMEUP 10-25 MM

PrimeUp est un plot réglable de 10 mm à 25 mm, avec une course totale de 15 mm grâce à son mécanisme de réglage et deux rallonges.

PrimeUp ist ein verstellbares Stelzlager von 10 mm bis 25 mm, mit einer Gesamtabweichung von 15 mm dank des Regulierungsmechanismus und zwei Verlängerungen.



SYSTÈME ALL IN ONE
ALL-IN-ONE-SYSTEM



TILE ET DECKING
TILE UND DECKING



RÉGLAGE D'EN HAUT
EINSTELLUNG VON OBEN



RÉGLAGE DE CÔTÉ
EINSTELLUNG VON DER SEITE



4 RÉFÉRENCES GRANDE AMPLITUDE
4 REFERENZEN GROSSER SPANNWEITE



TÊTE FIXE
FESTER KOPF



TÊTE ANTISHOCK
ANTISCHOCK KOPF



TÊTE AUTONIVELANTE
SELBSTNIVELLIERENDEN KOPF

TILE



QUICKON HEAD

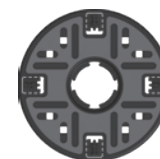

RAIL / DECKING



Grâce au système QuickOn, les plots Lunar Support sont compatibles, avec une seule tête, avec de plusieurs finitions: carreaux de céramique, dalles de pierre et lames de terrasse posées sur lambourdes Impertek.

Dank des QuickOn-Systems kann der Lunar Support Kopf mit verschiedenen Oberflächen verwendet werden: Von Keramik- und Steinplatten bis zu Holzdielen, die auf Impertek Schiene-System verlegt werden.

DECKING HEAD

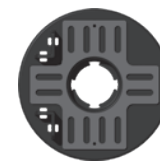

Lunar Support est disponible avec une tête de terrasse spécifique pour la pose de revêtements avec tous types de lambourde. Réglable uniquement latéralement, cette version est équipée d'une tête fixe convertible en autonivelante grâce à une bague à bascule. Comme tous les produits de la gamme Lunar Support, elle couvre des hauteurs de 25 à 420 mm, avec des rallonges de 20 et 80 mm pouvant être superposées jusqu'à 3 maximum.

Lunar Support ist mit einem speziellen Deckkopf für das Verlegen von Bodenbelägen mit jedem Art von Stelzlager erhältlich. Nur seitlich verstellbar, ist der Lunar Support Decking durch einen festen Kopf gekennzeichnet, der mit Hilfe eines Rings in einen selbstnivellierenden Kopf umgewandelt werden kann. Wie alle Produkte der Lunar-Support-Reihe deckt auch diese Ausführung Höhen von 25 bis 420 mm ab. Dies wird durch stapelbare Verlängerungen von 20 mm und 80 mm ermöglicht – bis maximal drei Stück.



La clé de réglage par le haut **PocketKey** facilite la pose de carreaux en céramique ou en grès, réduisant ainsi le temps d'ajustement du support. Elle permet également de garantir une parfaite planéité du revêtement de sol, même après la fin des travaux.

Der **PocketKey** zur Höhenverstellung erleichtert das Verlegen von Keramik- oder Feinsteinzeugfliesen und reduziert die Einstellzeiten der Stelzlager. Der PocketKey ermöglicht es zudem, die Ebenheit des Belags perfekt einzustellen, auch nach Abschluss der Arbeiten.

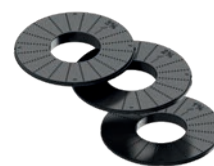

Les **correcteurs de pente** sont disponibles en trois versions en fonction de la pente à corriger (1%, 2%, 3%). Utilisés en combinaison avec la bague à bascule, ils peuvent augmenter la correction jusqu'à 8%.

Die **Neigungsregler** sind in 3 Versionen erhältlich, je nach der zu korrigierenden Neigung (1%, 2%, 3%). In Kombination mit dem kippbaren Ring können sie die Korrektur bis zu 8% erhöhen.



Disponible en acier et en polypropylène, la **WallClip**, utilisée contre les murs, permet de maintenir une distance constante entre le dernier carreau et la paroi. De plus, la forme spécifique de son aile empêche le glissement du carreau en le maintenant bien en place.

Verfügbar sowohl in Stahl als auch in Polypropylen, ermöglicht die **WallClip**, die in der Nähe der Wände verwendet wird, stets denselben Abstand zwischen der letzten Fliese und der Wand zu halten. Darüber hinaus ermöglicht die besondere Form der Lasche das Blockieren der Fliese, um ein Abrutschen zu verhindern.

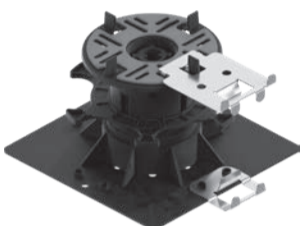

Sans avoir à découper la base, les **SideClips Lunar Support** se fixent parfaitement au plot, rendant la pose beaucoup plus simple et rapide. Pour les poses d'angle, il est possible d'installer plusieurs clips périphériques sur un seul plot.

Ohne die Basis zuschneiden zu müssen, lassen sich die **SideClips Lunar Support** perfekt am Stelzlager befestigen und machen die Verlegung deutlich einfacher und schneller. Für Eckverlegungen können mehrere WallClips an einem einzelnen Stelzlager montiert werden.



Accrochée à la tête, la **bague d'inclinaison** permet de transformer le plot fixe en plot autonivelant pour une correction automatique des pentes jusqu'à 5%.

Der Kippbar Ring ermöglicht die **Neigungskorrektur** und sorgt für den Selbstausgleich bis zu 5%.



Les **rallonges de 20 mm et de 80 mm** sont utilisées pour réduire le nombre d'articles sur le chantier et atteindre une hauteur de 420 mm. Une fois fixées, elles deviennent stables et immobiles. Il est possible de superposer jusqu'à 3 rallonges. Compatibles avec les plots Lunar à partir de 40 mm.

Die **Verlängerungen mit 20 mm und 80 mm** werden verwendet, um die Anzahl der Artikel auf der Baustelle zu reduzieren und eine Höhe von 420 mm zu erreichen. Nach der Befestigung sind sie stabil und unbeweglich. Es können bis zu drei Verlängerungen übereinander montiert werden. Kompatibel mit den Lunar Stelzlager ab 40 mm.

Border Shield

POUR UNE SÉCURITÉ PÉRIMÉTRIQUE PARFAITE
FÜR PERFEKTE RANDABSICHERUNG

Border Shield est l'accessoire Impertek conçu pour sécuriser le périmètre des planchers surélevés des terrasses et des bords de piscine, en évitant le déplacement ou le basculement des dalles. Facile à installer, compatible avec les plots Pedestal Line et inspectable même après la pose, Border Shield assure une finition stable, sûre et soignée dans les moindres détails.

Border Shield ist das Impertek-Zubehör zur Sicherung des Randbereichs von erhöhten Bodenbelägen auf Terrassen und an Poolrändern, um ein Verrutschen oder Umkippen der Platten zu verhindern. Einfach zu installieren, kompatibel mit den Stelzlager der Pedestal Line und auch nach der Verlegung inspizierbar, sorgt Border Shield für eine stabile, sichere und ästhetisch saubere Randlösung.



TILE



INVISIBLE
UNSICHTBAR



MULTI-FORMAT
MULTI-FORMAT



SÛR
SICHER

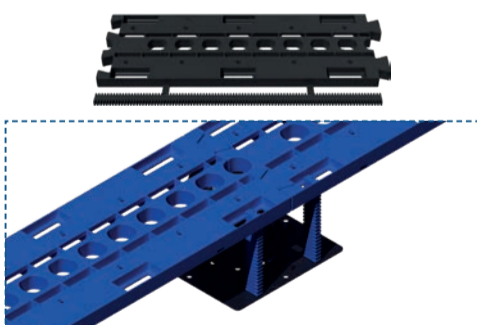

GravitySpacer simplifie la pose de carreaux, y compris de formats multiples, en garantissant une installation sûre et esthétiquement parfaite, sans qu'il soit nécessaire de coller la finition.

GravitySpacer vereinfacht die Verlegung von Fliesen, auch im Multi-format, und gewährleistet eine sichere sowie optisch perfekte Installation, ohne dass die Oberfläche verklebt werden muss.



EdgePlate

POUR DES CONTREMARCHES ET DES MARCHES PRÉCISES
FÜR PRÄZISE SETZSTUFEN UND TRITTSSTUFEN

EdgePlate simplifie et perfectionne le collage des dalles le long du périmètre des contremarches et des marches. Composé de deux plaques, à positionner sur la tête et à la base du plot, il est doté de trous et de peignes qui guident la colle, assurant une adhérence sûre et durable des carreaux pour une pose propre, résistante et techniquement irréprochable.

EdgePlate vereinfacht und perfektioniert das Verkleben von Fliesen entlang der Setzstufen und Randbereiche. Es besteht aus zwei Platten, die am Kopf und an der Basis des Stelzlagers angebracht werden, mit Löchern und Kämmen zur Führung des Klebers. Für eine sichere Verklebung, saubere Verlegung und technisch einwandfreie Ergebnisse.



TILE



INVISIBLE
UNSICHTBAR



MULTI-FORMAT
MULTI-FORMAT



COLLAGE
VERKLEBUNG

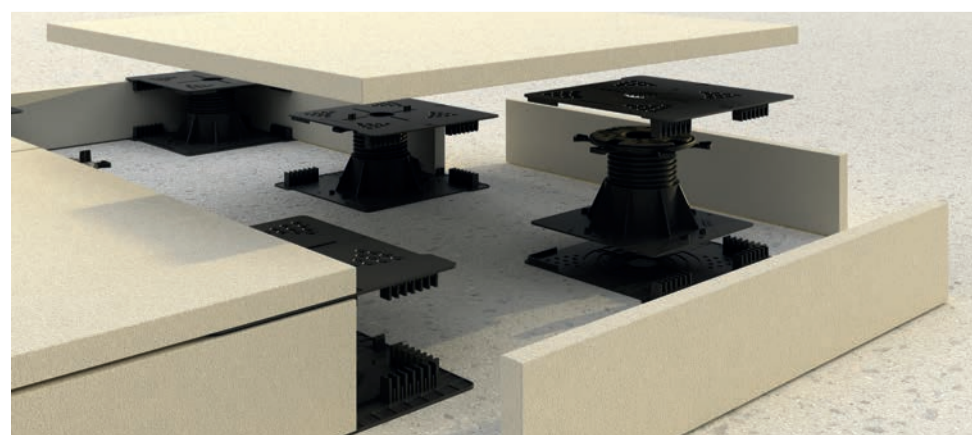
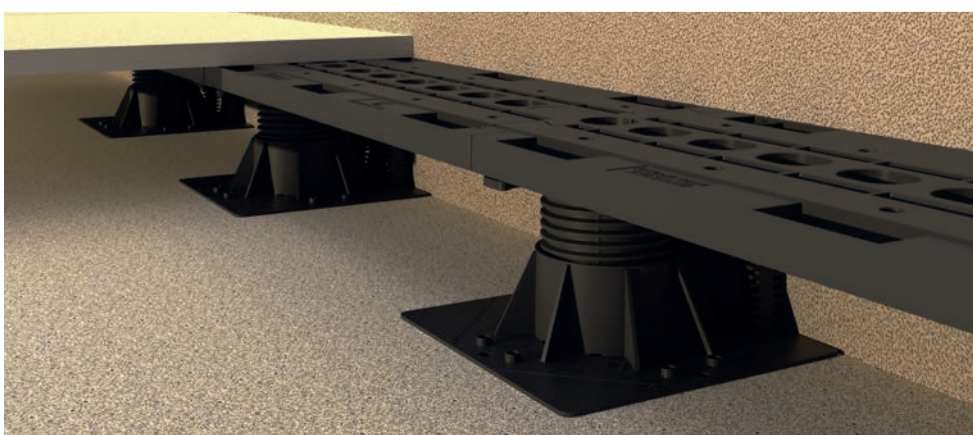
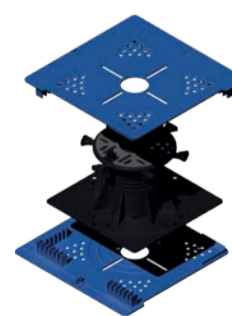
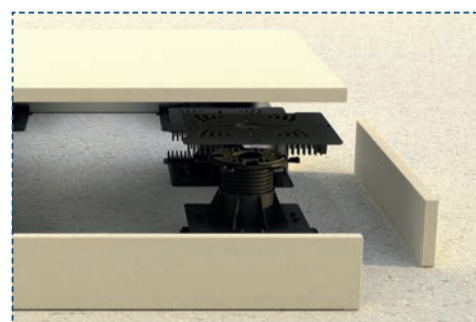



impertek.com

Visitez notre site et inscrivez-vous pour accéder à plus de contenu!
Besuchen Sie unsere Website und registrieren Sie sich, um auf weitere Inhalte zuzugreifen!



Via Po 507, Ceggia (VE) Italy
Tel. +39 0421 322525 r.a. - Fax +39 0421 322756
info@impertek.com - www.impertek.com